

ドライフレックス

◎部材が軽量

持ち運びが容易で、天井配管に最適です。

◎自在な曲げ配管! 曲がりを保持!

継手が不要で、長尺配管が行えるため、スピーディーに作業が行えます。

◎酸素不透過・長寿命

循環配管に適しており、機器も含め、長期間使用できます。

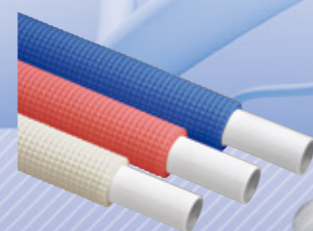

三層管／ドライフレックスパイプ



プレス式継手／ドライフィット



ワンタッチ継手／ドライタッチ

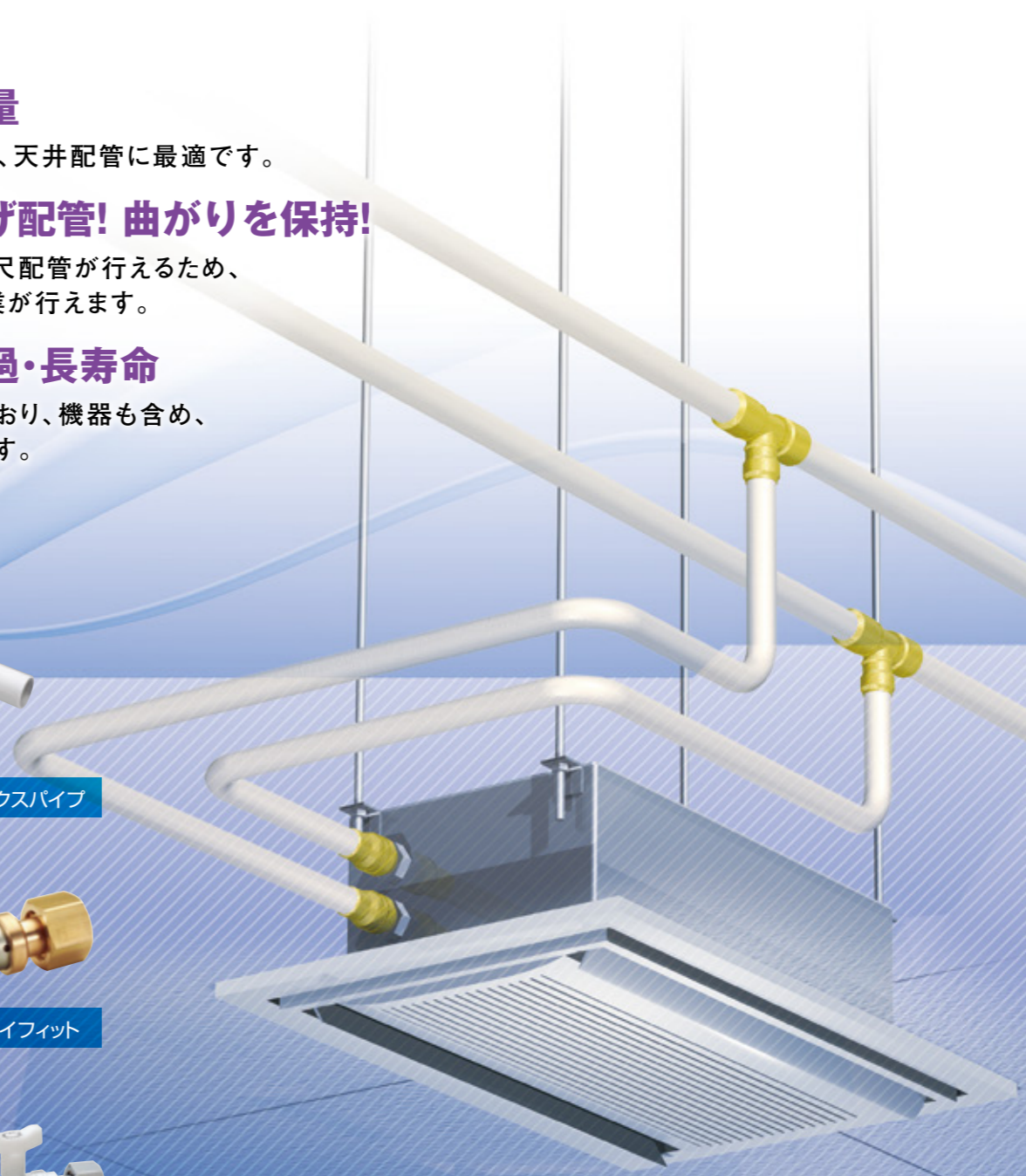

株式会社タブチ

〒547-0023 大阪市平野区瓜破南2丁目1番 (本社・工場)
TEL 06-6708-0150 (代) FAX 06-6708-0210

ホームページ <https://www.tabuchi.co.jp/> ホームページはこちら▶



検索機能充実の **TBC WEBカタログ** はホームページから!
TABUCHI WEB CATALOG タブチ 検索

商品の問合せは **0120-481-130**

受付時間 9:00~18:00 (土・日・祝日・夏季休暇・年末年始を除く)

札幌支店	T02-0903	北海道札幌市豊平区豊平三条11丁目1-14	札幌支店	011-814-8111 (代)
仙台支店	T02-0886	岩手県盛岡市本宮4丁目1番6号 トーニビル3-2号	仙台支店	019-656-5011 (代)
高崎支店	T370-0044	群馬県高崎市岩押町18番3号	高崎支店	027-323-1124 (代)
新潟営業所	T950-0075	新潟県新潟市中央区沼垂東1-8-14 沼垂東1ビルA	新潟支店	025-240-9280 (代)
土浦支店	T300-0069	茨城県土浦市東木町3329-1 第2光洋ビル102号室	土浦支店	029-835-3520 (代)
さいたま支店	T262-0033	千葉県千葉市花見川区幕張本郷2丁目4-30 幕張本郷2目ビル101	千葉支店	043-275-8588 (代)
さいたま北営業所	T330-0063	埼玉県さいたま市浦和区高砂3-17-21 高砂武蔵ビル6F	浦和支店	048-872-2203 (代)
多摩支店	T186-0011	東京都国立市谷保6984	多摩支店	042-580-1850 (代)
東京支社	T108-0073	東京都港区三田3-11-36 三田日東ビル8F	東京支店	03-6899-2620 (代)
横浜支店	T231-0033	神奈川県横浜市中央区長者町5-48-1 OK長者町ビルディング702	横浜支店	045-261-0800 (代)
静岡支店	T420-0047	静岡県静岡市葵区清閑町1-17	静岡支店	054-653-5530 (代)
金沢支店	T920-0058	石川県金沢市示野中町1丁目3番	石川支店	076-221-0640 (代)
名古屋支店	T467-0831	愛知県名古屋市中区瑞穂区惣作町1-6 1F	名古屋支店	052-855-2185 (代)
名古屋北営業所	T491-0858	愛知県一宮市栄1-3-29 東海ビル2F	一宮支店	0586-80-5015 (代)
京都支店	T612-8433	京都府京都市伏見区深草善善寺町3-45 ボインセアビル1F	京都支店	075-605-7380 (代)
大阪第1支店	T547-0023	大阪府大阪市平野区瓜破南2丁目1番	大阪支店	06-6708-0152 (代)
大阪第2支店	T547-0023	大阪府大阪市平野区瓜破南2丁目1番	大田支店	06-6708-0152 (代)
大阪北営業所	T567-0825	大阪府茨木市園田町8-18 ビアリッツ茨木1F	茨木支店	072-638-2530 (代)
神戸支店	T658-0015	兵庫県神戸市東灘区本山南町2丁目7-3	神戸支店	078-441-7733 (代)
岡山支店	T700-0945	岡山県岡山市南区新保100-30	岡山支店	086-222-5301 (代)
広島支店	T731-0113	広島県広島市安佐南区西原3丁目16番22号	広島支店	082-832-4355 (代)
松山営業所	T791-8031	愛媛県松山市北斎院町1156番地21	松山支店	089-971-5600 (代)
福岡支店	T812-0016	福岡県福岡市博多区博多駅南4丁目15番31号	福岡支店	092-441-8421 (代)
鹿児島営業所	T890-0046	鹿児島県鹿児島市西田3丁目8番21号	鹿児島支店	099-250-1090 (代)
沖縄支店	T900-0004	沖縄県那覇市銘苅335番地の10	那覇支店	098-867-9121 (代)
大阪住設事業課	T541-0054	大阪府大阪市中央区南本町3丁目6番14号 イトゥビル6F	大阪支店	06-4704-6601 (代)
東京住設事業課	T108-0073	東京都港区三田3-11-36 三田日東ビル8F	東京支店	03-6899-2630 (代)
大阪特販	T541-0054	大阪府大阪市中央区南本町3丁目6番14号 イトゥビル6F	大阪支店	06-4704-6602 (代)
名古屋特販	T467-0831	愛知県名古屋市中区瑞穂区惣作町1-6 1F	名古屋支店	052-855-2185 (代)
東京特販	T108-0073	東京都港区三田3-11-36 三田日東ビル8F	東京支店	03-6899-2630 (代)
リテール課	T108-0073	東京都港区三田3-11-36 三田日東ビル8F	東京支店	03-6899-2630 (代)



ISO14001 認証 JQA-EM1811 本社・工場
ISO9001 認証 JQA-2668 本社

安全に関するご注意

- ・設定条件、使用条件をご確認の上、器具を選定ください。
- ・ご使用前に「取扱説明書」をよく読んで正しくお使いください。
- ・取扱いを誤りますと、故障や事故及び、財産損害発生恐れがあります。
- ・設置工事をされる場合は、「施工説明書」をよく読んで施工してください。

●このカタログは2024年4月現在のものです。
●印刷インキの性質上、現物と多少の差があります。
●価格はすべて消費税抜きます。
●本誌に掲載されている品名・仕様等は、予告なく変更、あるいは製造を中止する事があります。
ご使用の際には必ず内容をご確認ください。
PRINTED 2024.04 K0005 ②(2)SK

新しい配管システムが登場!

ファンコイル用

〈配管例〉



オスアダプター



オスアダプター(回転式)

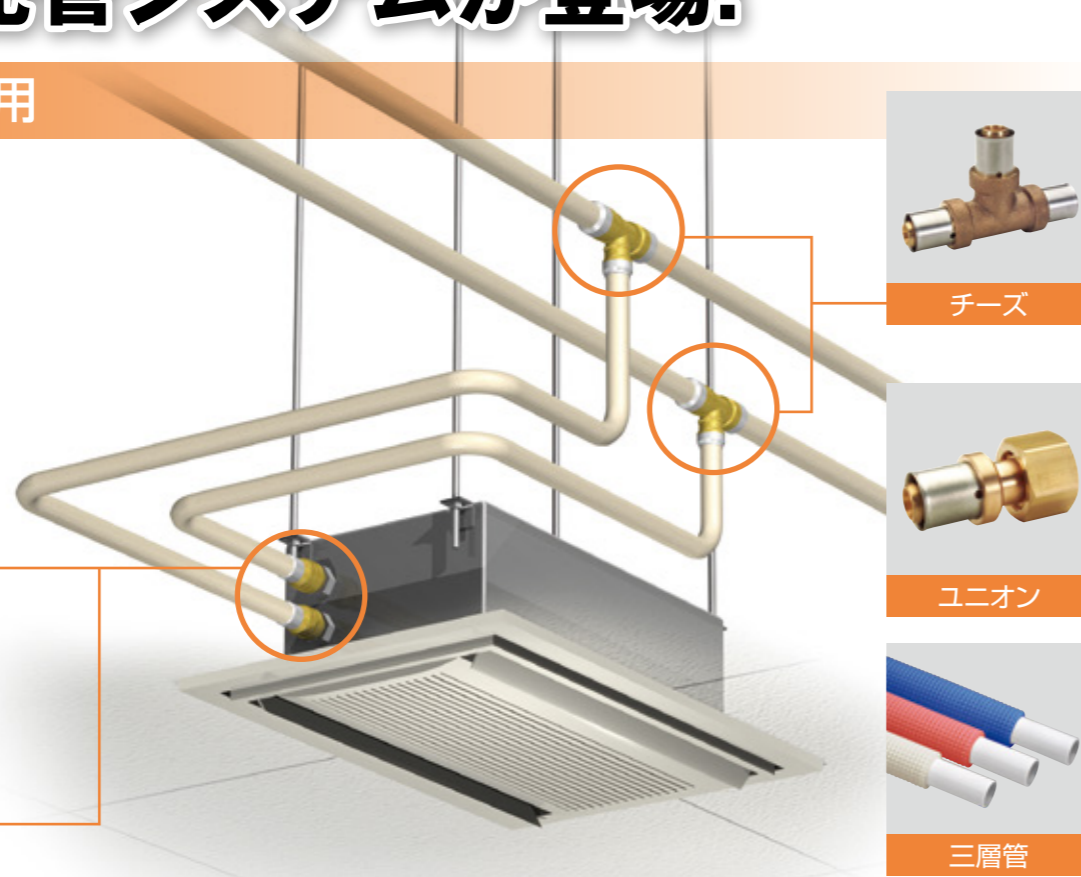

チーズ



ユニオン

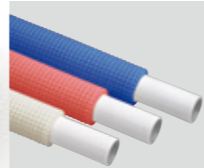

三層管

加湿器用

〈配管例〉



ボール止水栓 オネジ

ストレーナー

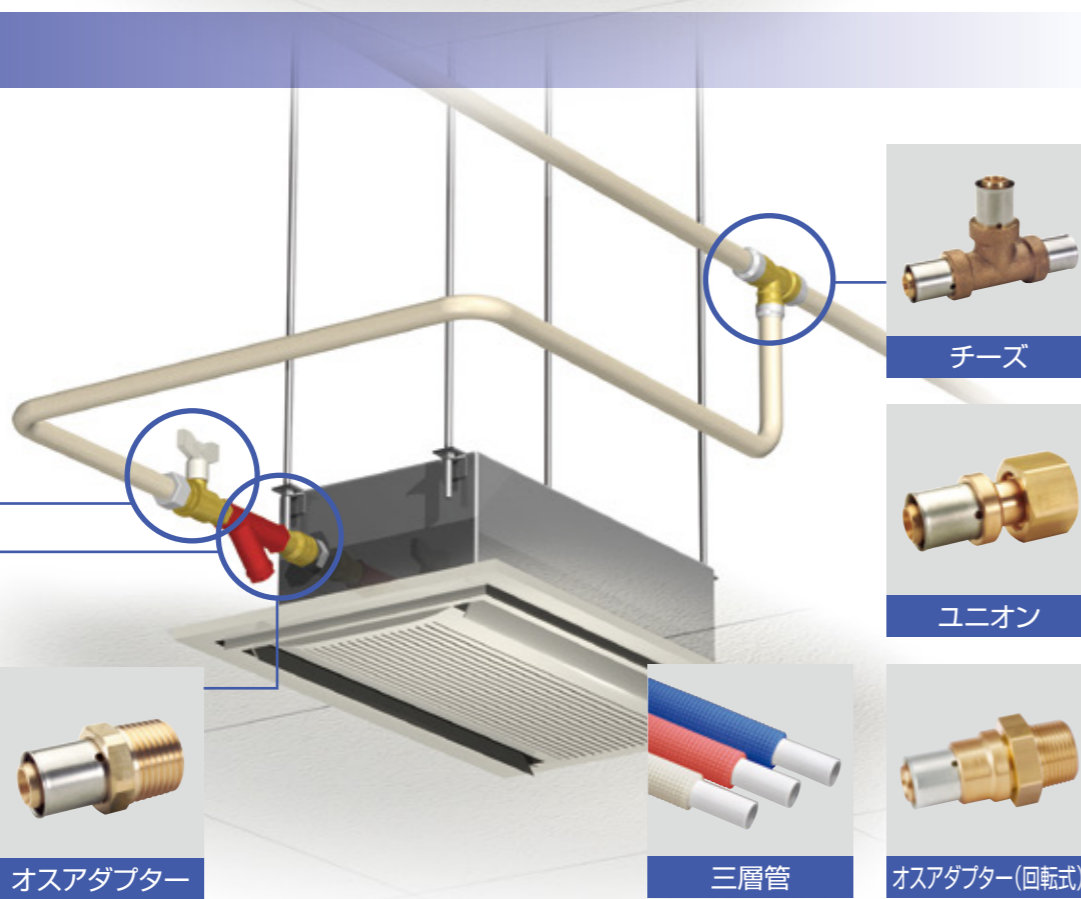

チーズ



ユニオン



オスアダプター(回転式)



オスアダプター

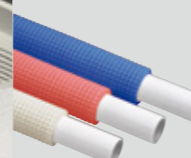

三層管

日本水道協会認証品 パイプ:管M-2 継手:G-593-G-631

銅管と樹脂管の特長をかねそなえた、新しい配管です。

内外層の高耐熱ポリエチレン樹脂は、当社独自の材料で、一般ポリエチレンとは分子構造が異なり、ポリエチレン分子同士が鎖状に結合した架橋構造により、耐熱性およびクリープ性について性能を向上したものです。

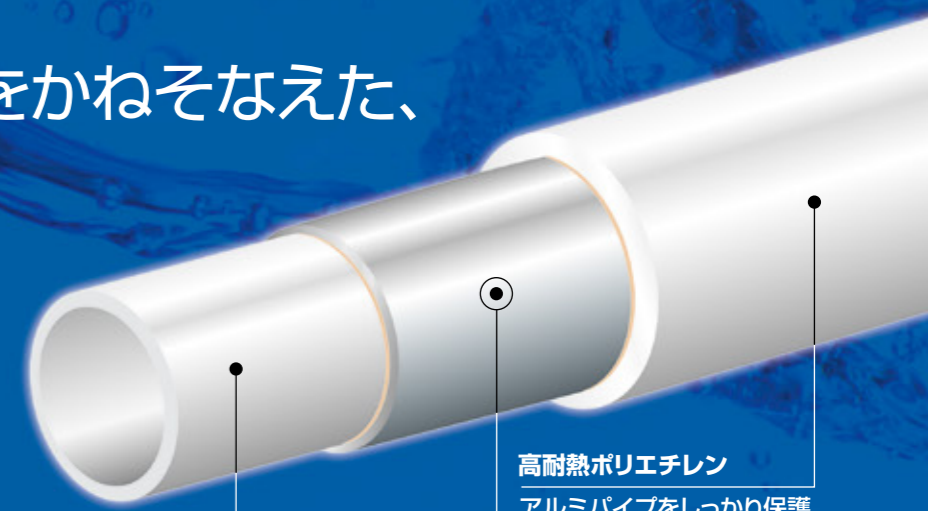

高耐熱ポリエチレン
アルミパイプをしっかりと保護

高耐熱ポリエチレン
耐食・耐熱に優れた樹脂管

(JIS H 4000)
アルミパイプ
簡単に曲げる事ができ
曲がりを持続します。

三層構造管・ドライフレックスはアルミパイプを使用しているので▶▶▶

伸縮特性に優れ、熱膨張率が小さいので伸びない、たわまない

伸びない
たわまない

空調機器にダメージを与えない

弾性特性に優れ、管を曲げても反発しないのでおどりません。また、管を曲げると、曲げを維持します。

一人で配管作業ができる

保温材がパイプに巻かれている為、保温工事は不要です。

保温材

作業工数の低減

パイプスペースから取付器具まで、1本のパイプで配管できます。

継手の接続箇所が少なくなります。

パイプが長尺(最大200m)
自由に曲がり、曲がりを持!

従来の金属管と比べ重量が軽いので、持ち運びが容易です。

作業負担が軽減でき、天井配管にも適しています。

パイプの重量が軽い!

大気中の酸素の侵入を阻止し、空調機器類に錆びを起させない。

三層管

冷暖房機器等機器類が長寿命化

作業工数が少なくなるため、短時間で配管作業が行えます。
誰でも簡単に安定した高品質な施工が行えます。
接続箇所が少ないため、水漏れリスクが低減できます。

経済的で快適

Index

新しい配管システム登場	01	ワンタッチ継手/ドライタッチ	07	技術資料	11
三層管/ドライフレックスパイプ	03	施工手順(ワンタッチ継手/ドライタッチ)	09	ドライフレックスパイプ及び継手の施工手順	13
プレス式継手/ドライフィット	04	施工工具一覧(専用品)	09	施工上の注意事項	14
施工手順(プレス式継手/ドライフィット)	06	推奨配管例	10		

三層管／ドライフレックスパイプ ▶▶▶

管基本データ

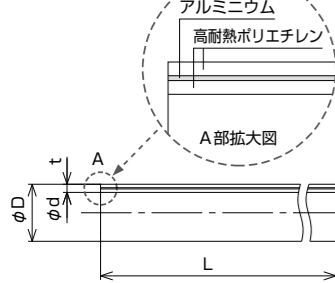

基本寸法

単位：mm

呼び径	品番	D (外径)	d (内径)	t (肉厚)	参考質量 (kg/m)
10	UPC	14	10.0	2.00	0.09
13		16	12.0	2.00	0.11
16		20	15.5	2.25	0.15
20		25	20.0	2.50	0.21
25		32	26.0	3.00	0.33

基本性能

使用温度と最高使用圧力	0~60℃の場合1.0 MPa 61~70℃の場合0.8 MPa	最小曲げ半径	R=5D (手曲げ) R=4D (工具曲げ)
使用温度範囲	0~70℃ (凍結しない温度)	酸素透過性	透過しない
使用流体	水道水 (井戸水を除く)		

サイズバリエーション

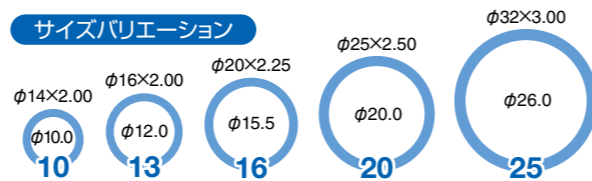

長尺管



呼び径	品番	管 (m) 巻き長さ	参考質量 (kg)	価格
10	UPC	100	9.0	¥59,100
13		100	11.0	¥67,360
13		200	22.0	¥134,720

呼び径	品番	管 (m) 巻き長さ	参考質量 (kg)	価格
16	UPC	100	15.0	¥72,240
20		50	10.5	¥72,180
20		100	21.0	¥144,340
25		50	16.5	¥122,660

長尺管 (保温材付)

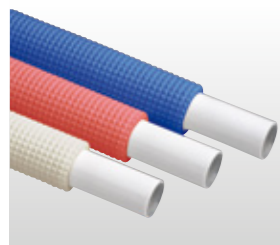

保温材にはブルーとピンク、アイボリーの3色があります。
(※アイボリーは耐候性)

基本寸法 25m

呼び径	品番	管 (m) 巻き長さ	保温材 (mm)		参考質量 (kg)	価格
			外径	厚さ		
10	UPC-HON3	25	20	3	2.5	¥22,170
13			22		3.0	¥24,400
16			26		4.1	¥28,880
20			31		5.7	¥46,760
10	UPC-HON5	25	24	5	2.6	¥23,390
13			26		3.2	¥25,290
16			30		4.3	¥30,850
20			35		5.9	¥49,820
25		42	8.4	¥83,570		
10	UPC-HON10	25 ^{※1}	34	10	3.0	¥27,110
13			36		3.6	¥29,550
16			40		4.8	¥36,940
20			45		6.4	¥57,400
25			52		8.9	¥93,190

※1 アイボリーのみ巻き長さが20mになります。

呼び径	品番	管 (m) 巻き長さ	保温材 (mm) 外径	厚さ	参考質量 (kg)	価格
10	UPC-HON20	25 ^{※1}	55.5	20 ^{※2}	3.75	¥43,990
13			57.5		4.45	¥49,960
16			61.5		5.85	¥52,190
20			66.5		7.55	¥70,070
25			72		10.3	¥107,070

※1 アイボリーのみ巻き長さが20mになります。
※2 厚さ20は受注生産となります。

基本寸法 50m

呼び径	品番	管 (m) 巻き長さ	保温材 (mm) 外径	厚さ	参考質量 (kg)	価格
13	UPC-HON3	50	22	3	6.0	¥48,790
16			26		8.2	¥57,740
13	UPC-HON5	50	26	5	6.4	¥50,560
13	UPC-HON10	50	36	10	7.2	¥59,100
16			40		9.6	¥73,870

プレス式継手／ドライフィット ▶▶▶

継手共通寸法

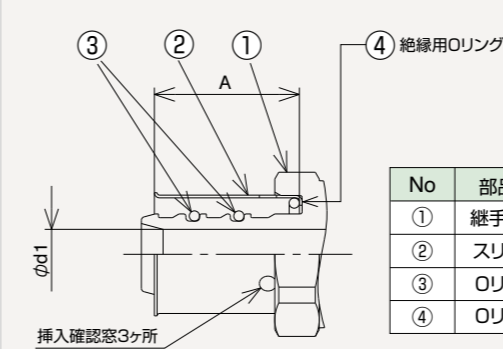

No	部品名	材質
①	継手胴体	CAC902 (鉛レス銅合金) 又は鉛除去表面処理青銅
②	スリーブ	SUS304
③	Oリング	EPDM
④	Oリング	NBR

共通寸法

単位：mm

呼び径	品番	d1	A
10	UPJ	5.5	20
13		7.3	20
16		10.5	20
20		14.0	27
25		19.0	30

オスアダプター

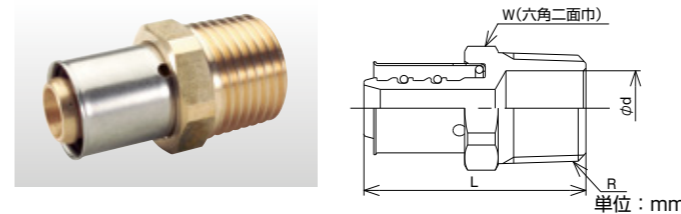

呼び径	品番	L	R	d	W	価格
10	UPJ-M	42	R1/2	14.5	22	¥1,270
13		42	R1/2	14.5	22	¥1,270
16		45	R3/4	20.0	27	¥1,560
20		51	R3/4	20.0	32	¥1,910

メスアダプター

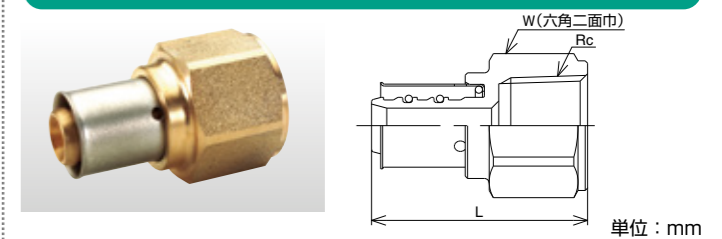

呼び径	品番	L	Rc	W	価格
10	UPJ-F	45	Rc1/2	27	¥1,480
13		45	Rc1/2	27	¥1,480
16		48	Rc3/4	34	¥1,580
20		54	Rc3/4	34	¥2,450

オスアダプター 平行ネジ

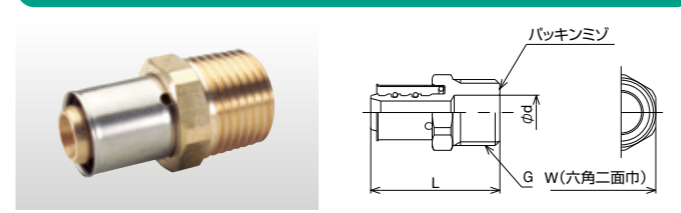

呼び径	品番	L	G	d	W	価格
10	UPJ-MG	41.0	G1/2	11.0	22	¥1,270
13		41.0	G1/2	11.0	22	¥1,270

回転式メスアダプター

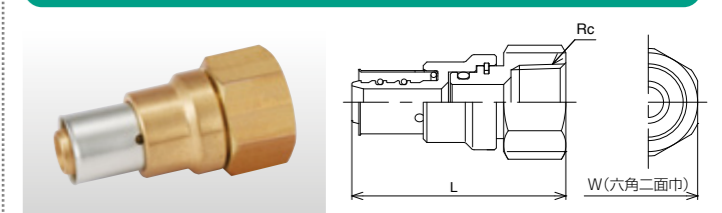

呼び径	品番	L	Rc	W	価格
20	UPJ-FR	69.0	Rc3/4	34	¥4,970

回転式オスアダプター

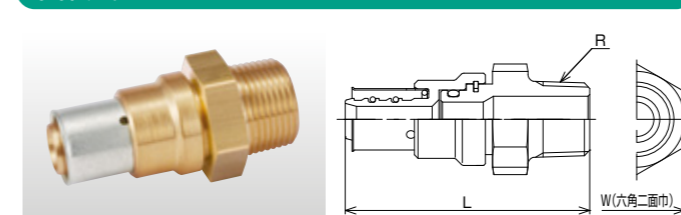

呼び径	品番	L	R	W	価格
13	UPJ-MR	62.5	R1/2	24	¥2,040
25		85.0	R1	47	¥10,170

プレス式継手／ドライフィット ▶▶▶

ユニオン

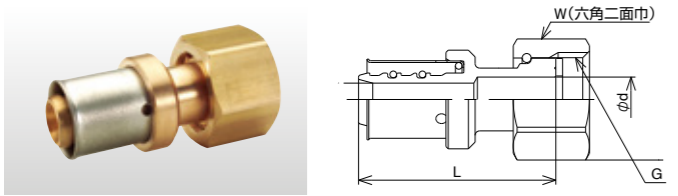

単位：mm

呼び径	品番	L	G	d	W	価格
10	UPJ-YF2	44	G1/2	10.0	24	¥2,000
13		44	G1/2	10.0	24	¥2,080
16	UPJ-YF	50	G3/4	13.0	31	¥2,260
20		56	G3/4	13.0	31	¥3,070

ソケット

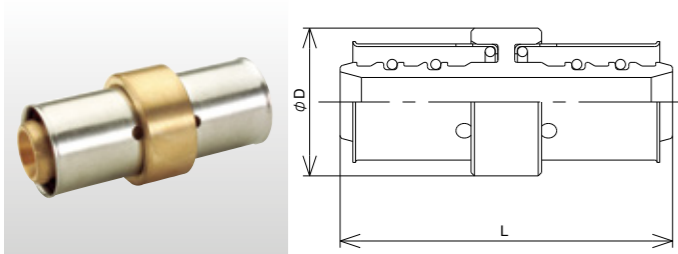

単位：mm

呼び径	品番	L	D	価格
10	UPJ-K	49.5	22	¥1,830
13		49.5	22	¥1,910
16		52.5	27	¥2,240
16×13		51.0	27	¥2,310
20		64.5	32	¥2,930
20×16		58.5	32	¥2,930

両接続エルボ

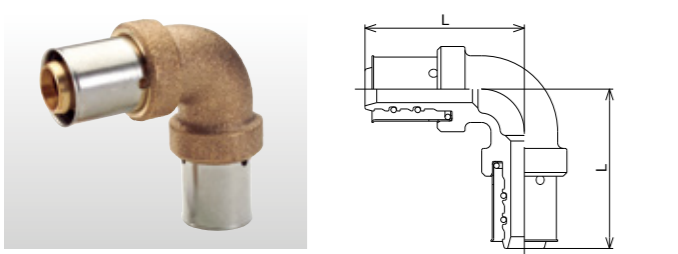

単位：mm

呼び径	品番	L	価格
10	UPJ-KE	43.0	¥2,240
13		43.0	¥2,240
16		48.0	¥2,610
20		56.5	¥3,190

チーズ

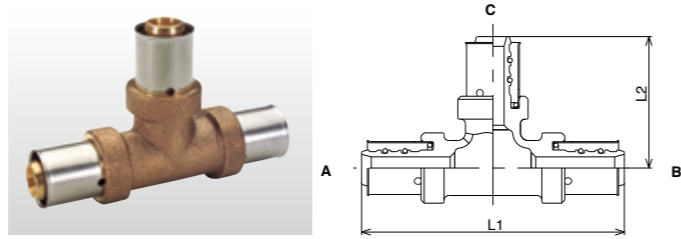

単位：mm

呼び径 A×B×C	品番	L1	L2	価格
13	UPJ-T	86	43	¥3,060
16		96	48	¥3,530
16×13		83	42	¥3,230
16×13×13		82	42	¥3,230
20		113	57	¥4,380

ボール止水栓 ユニオン



呼び径	品番	価格
16	UPJ-NSBKF	¥5,270

※使用温度=常温(20℃±15℃)

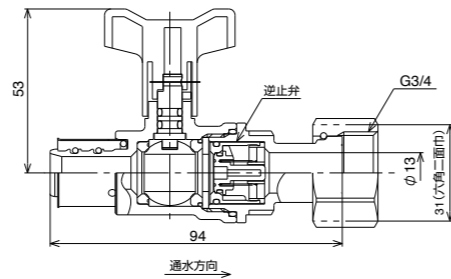

継手の施工手順<プレス式継手／ドライフィット> ▶▶▶

※施工の際は施工マニュアルをご覧ください。



① 管の切断

パイプカッター(VP、PE用)を使用して直角に切断します。



② 管端の矯正と面取り

専用の面取り器を使用し回転させながら、管端の矯正と面取りをします。(切粉は確実に取り除いてください。)

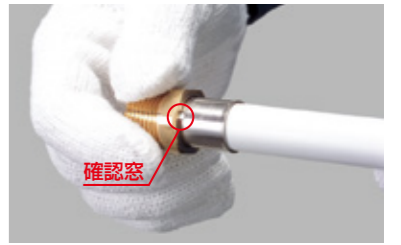

③ 継手への管挿入確認

管を継手に真直ぐ差込みます。継手の挿入確認窓より管が奥まで差込まれたことを確認します。



④ プレス作業

専用のプレス工具を継手の端の当たり面に合わせ、スリーブ(SUS製)をプレスします。



⑤ プレス作業完了

手動式プレス工具：完了時にハンドルの圧力が開放され軽くなります。
電動式プレス工具：完了時に音が変わります。



⑥ プレス作業の確認

プレスの3本溝に検査ゲージを当て、検査ゲージが最後まで通れば合格です。

ワンタッチ継手 / ドライタッチ ▶▶▶

継手共通寸法

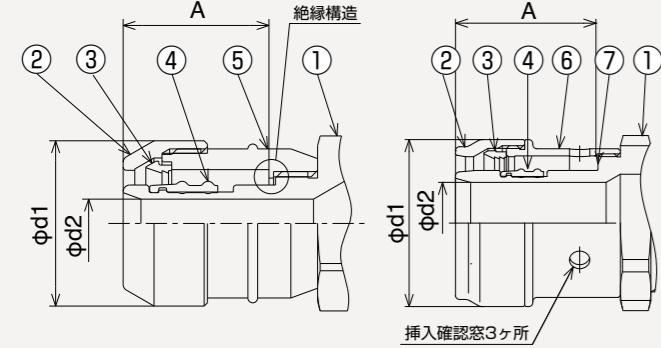

No	部品名	材質
①	継手胴体	CAC902(鉛レス銅合金)又は鉛除去表面処理青銅
②	ナット	C3604BD
③	チャックリング	C3604BD
④	特殊パッキン	EPDM
⑤	ケース	PSU
⑥	スペーサー	C3604BD
⑦	インジケーター	発泡PE

共通寸法 単位: mm

呼び径	d1	d2	A
10	23.5	5.5	23.5
13	25.5	7.5	23.0
16	30.5	10.5	25.0
20	36.5	15.0	25.0
25	41.0	20.0	35.0

オスアダプター

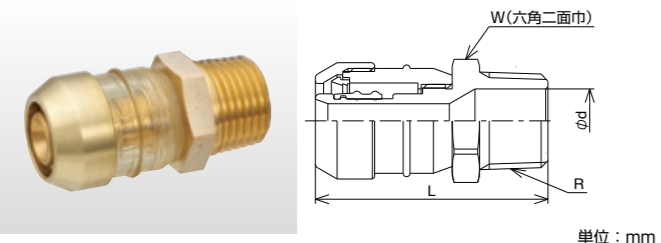

単位: mm

呼び径	品番	d	L	R	W	価格
10	DRT2-M	14.5	39.5	R1/2	24	¥2,100
13	DRT-M	14.5	51.0	R1/2	24	¥2,240
13-3/4		20.0	54.5	R3/4	29	¥2,310
13-1		24.0	57.0	R1	38	¥3,850
16		20.0	57.5	R3/4	29	¥2,310
16-1/2		14.5	56.0	R1/2	29	¥2,540
20		20.0	57.5	R3/4	35	¥2,880
20-1		24.0	60.0	R1	38	¥4,010
25	DRT-B-M	24.0	67.5	R1	38	¥10,750

オスアダプター 平行ネジ

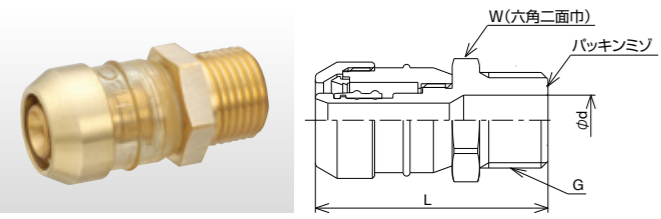

単位: mm

呼び径	品番	d	L	G	W	価格
13	DRT-MG	11.0	51.0	G1/2	24	¥2,240
16		16.0	57.5	G3/4	29	¥2,310
16-1/2		10.5	57.5	G1/2	29	¥2,540
20		16.0	57.5	G3/4	35	¥2,880
25	DRT-B-MG	20.0	67.5	G1	38	¥11,930

ユニオン

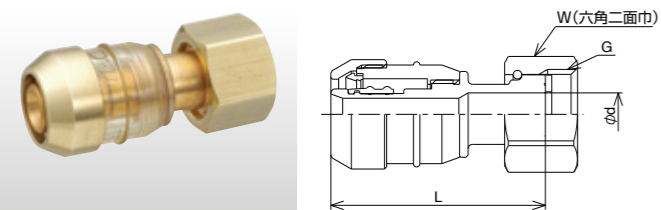

単位: mm

呼び径	品番	d	L	G	W	価格
10	DRT2-YF2	10	41.5	G1/2	24	¥3,480
13	DRT-YF2	10	50.0	G1/2	24	¥3,660
16	DRT-YF	13	57.0	G3/4	31	¥4,400
20		13	57.0	G3/4	31	¥4,980
25	DRT-B-YF	25	64.5	G1 1/4	47	¥13,420

メスアダプター

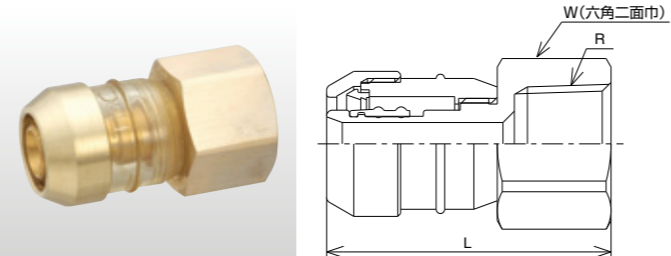

単位: mm

呼び径	品番	L	R	W	価格	
10	DRT2-F	43.5	Rc1/2	27	¥2,260	
13	DRT-F	48.0	Rc1/2	25	¥2,370	
16		55.0	Rc3/4	34	¥2,470	
16-1/2		55.0	Rc1/2	28	¥3,060	
20		55.0	Rc3/4	34	¥3,200	
20-1/2		55.0	Rc1/2	31	¥3,610	
25		DRT-B-F	63.0	Rc1	41	¥11,510
25-1 1/4			65.5	Rc1 1/4	47	¥13,890

メスアダプター 平行ネジ

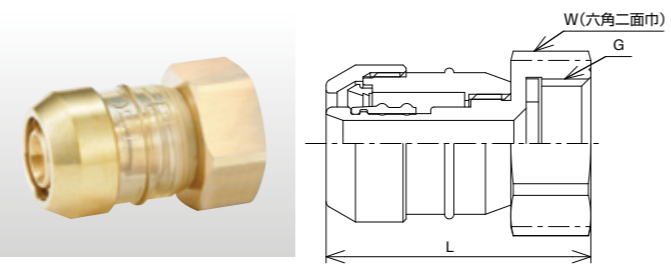

単位: mm

呼び径	品番	L	G	W	価格
13	DRT-FG	43	G1/2	27	¥2,660

ソケット

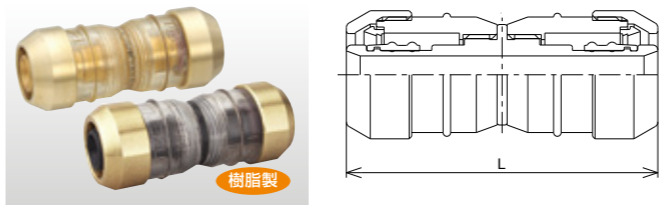

単位: mm

呼び径	品番	L	価格
13	DRJ-K (樹脂製)	62.0	¥2,410
13	DRT-K	62.0	¥3,880
20×13		65.0	¥6,030
20×16		68.0	¥6,560
16	DRT-K	68.0	¥4,520
16×13		65.0	¥4,340
20	DRT-B-K	68.0	¥5,410
20×13		65.0	¥6,030
20×16		68.0	¥6,560
25	DRT-B-K	83.0	¥17,220
25×20		75.5	¥14,340

両接続エルボ

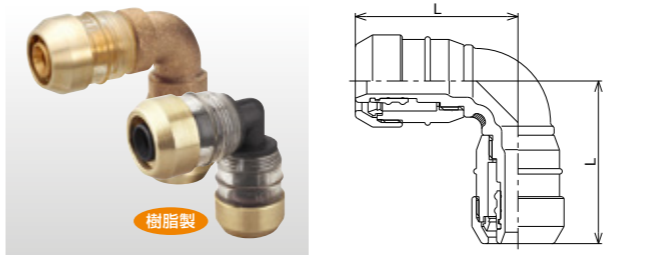

単位: mm

呼び径	品番	L	価格
13	DRJ-KE (樹脂製)	41.0	¥2,450
13	DRT-KE	45.0	¥3,660
16		51.5	¥4,130
20		53.5	¥5,110
25	DRT-B-KE	65.0	¥14,580

チーズ

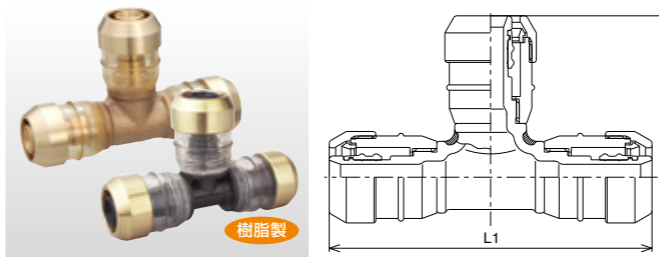

単位: mm

呼び径	品番	L1	L2	価格
13	DRT-T (樹脂製)	82	41.0	¥3,530
13		90	45.0	¥5,090
16		103	51.5	¥6,060
16×13		94	46.5	¥5,800
16×13×13		93	45.0	¥5,800
20		107	53.5	¥7,540
20×13		94	49.5	¥6,770
20×13×13		97	50.0	¥6,770
20×16		103	54.5	¥7,110
20×16×16		103	54.5	¥7,110
25	DRT-B-T	130	65.0	¥20,550
25×13		110	52.5	¥17,770
25×20		123	56.5	¥19,120
25×13×13		100	53.0	¥13,020

メスねじチーズ

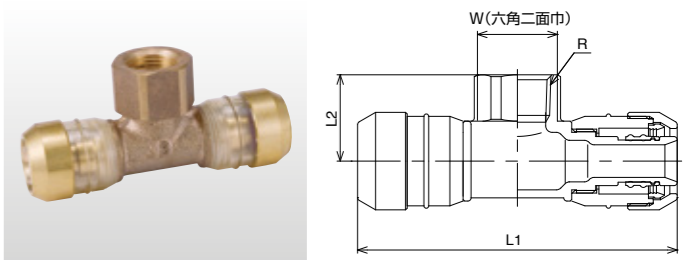

単位: mm

呼び径	品番	R	L1	L2	W	価格
16-1/2	DRT-FT	Rc1/2	100	36.0	27	¥4,920
20		Rc3/4	110	40.0	34	¥6,240
20-1/2		Rc1/2	100	37.0	27	¥5,840
25-1/2	DRT-B-FT	Rc1/2	112	34.5	26	¥14,640
25-3/4		Rc3/4	122	39.0	34	¥15,260

ボール止水栓 ユニオン

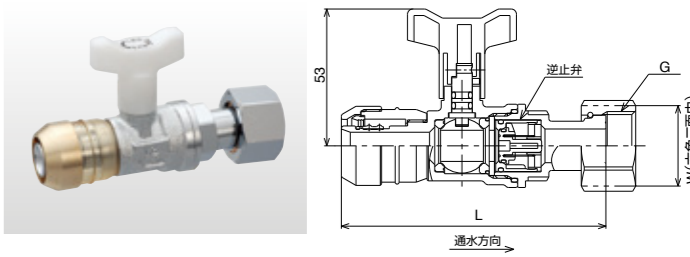

単位: mm

呼び径	品番	G	L	W	価格
13	DRT-NSBKF	G1/2	93	24	¥5,910
13-3/4		G3/4	99	31	¥5,910
16		G3/4	102	31	¥6,090
16-1/2		G1/2	96	24	¥6,090
20		G3/4	102	31	¥7,060
20-1/2		G1/2	96	24	¥7,060

※使用温度=常温(20°C±15°C)

ボール止水栓 オネジ

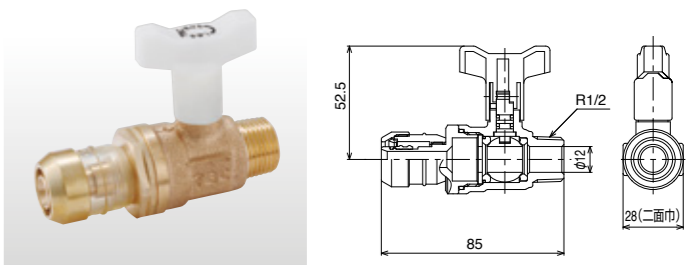

単位: mm

呼び径	品番	価格
13	DRT-NSBOR	¥5,290

※使用温度=常温(20°C±15°C)

継手の施工手順〈ワンタッチ継手／ドライタッチ〉▶▶▶

※施工の際は施工マニュアルをご覧ください。



① 管の切断
パイプカッター(VP、PE用)を使用して直角に切断します。



② 管端の矯正と面取り
専用の面取り器を使用し回転させながら、管端の矯正と面取りをします。(切粉は確実に取り除いてください。)



③ 継手への挿入
継手のゴミ避けシールを剥がして、管をまっすぐ継手の奥まで差し込んでください。



④ 挿入確認
管端が挿入標線を超えていることを確認してください。(φ10と25mmの場合は3ヶ所の確認穴により確認)

施工工具一覧(専用品)▶▶▶

※写真と現物が異なる場合があります。

▶ 手動式プレス工具セット



呼び径	品番	品名	価格
10~20	UPAS-13,16	手動式プレス工具セット(ダイス2点※、ゲージ付)	¥157,430
-	UPAD	ダイス各サイズ(10,13,16,20)	¥9,850

※ダイス10,20は別売です。

▶ 電動式プレス工具セット



呼び径	品番	品名	価格
10~20	UPMNS-13・16	電動式プレス工具セット(プレスジョー13・16用、ゲージ、バッテリー、充電器同梱)	¥386,000
-	UPMND	プレスジョー各サイズ(10・13・16・20・25)	¥43,000
-	DC18RC	UPMN用充電器	¥44,700
-	BL1815N	UPMN用リチウムイオンバッテリー	¥34,500

▶ 樹脂ベンダー(内)



呼び径	品番	品名	価格
10	UPSBI-PE10×3M	樹脂ベンダー(内径用)	¥1,580
13	UPSBI-PE13×3M		¥1,890
16	UPSBI-PE16×3M		¥4,340
20	UPSBI-PE20×3M		¥5,830

▶ メカベンダーセット



呼び径	品番	品名	価格
13~25	UPSBM	メカベンダーセット	¥98,930

▶ 面取り器



呼び径	品番	品名	価格
10	UPBT-10	面取り器	¥9,360
13	UPBT-13		¥9,770
16	UPBT-16		¥9,910
20	UPBT-20		¥10,850
25	UPBT-25		¥12,620

▶ プレス式継手用検査ゲージ



呼び径	品番	品名	価格
10~20	UPG	ゲージ	¥21,340

※プレス式継手用

▶ パイプカッター



呼び径	品番	品名	価格
-	JTC37	パイプカッター	¥11,480
-	JTCE37	替刃	¥3,480

▶ 三層管カッター



呼び径	品番	品名	価格
20~50	UPTC	三層管カッター	¥17,620
20~50	UPTC-S	三層管カッター(替刃)	¥2,040

推奨配管例 ▶▶▶

配管例 ① 分岐配管と空調機の間が、1.5m以上の場合の例

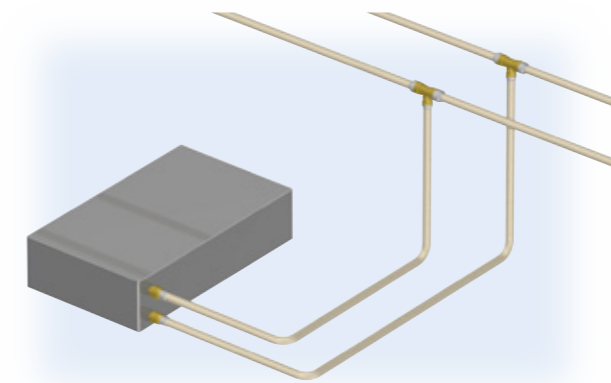

推奨 配管全長1.5m以上としてください。

- ・施工要領書にしたがって管の曲げ加工及び継手の接続を行ってください。
- ・2~4箇所の曲がりをもった配管としてください。

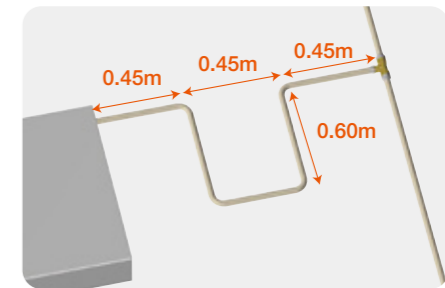
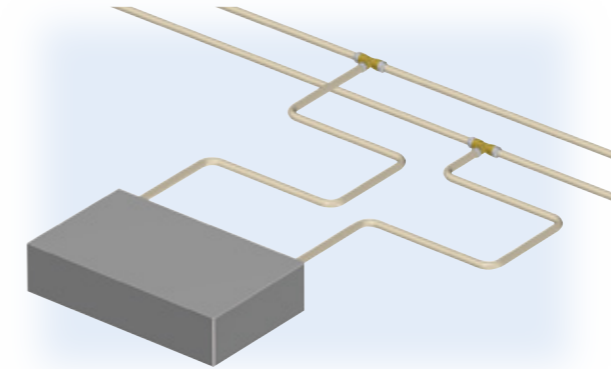
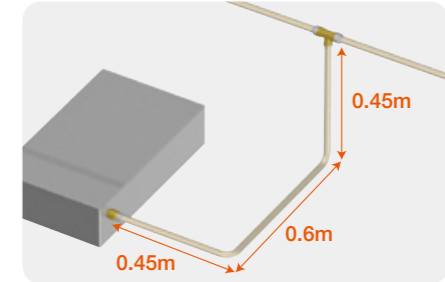

配管例 ② 分岐配管と空調機の間が、1.5m未満の場合の例

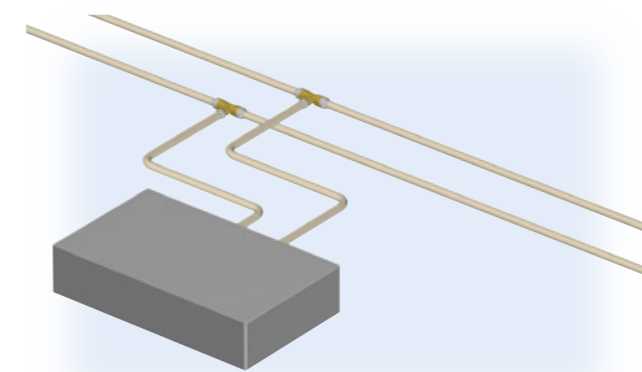

推奨 分岐位置の調整を行い配管長さを確保してください。

- ・施工要領書にしたがって管の曲げ加工及び継手の接続を行ってください。
- ・2箇所以上の曲がりをもった配管としてください。

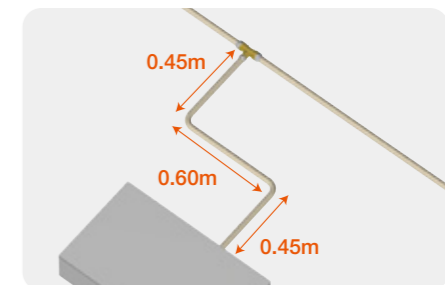

配管支持

- ・配管を行う場合は保温を行ってください。(推奨：保温材付きドライフレックスパイプ)
- ・配管の支持間隔は下記に従ってください。

	呼び径				
	10	13	16	20	25
横走り配管(※1)	間隔	1m以下			
	備考	・弁や器具の荷重が配管にかかる場合は弁や器具周辺を支持してください。 ・直線配管の場合は10m毎にオフセット配管を行ってください。			

※1：公共建築工事標準仕様書(平成19年度版)ポリエチレン管に準拠。

その他：管に直接支持金具を取り付ける場合は、管の傷防止の為、ゴム内張り又はプラスチック製を用いてください。

⚠ 配管上の注意点

継手を空調機及び配管に接続した後、ドライフレックスパイプをあらかじめ形状を作り、継手に接続してください。また、ドライフレックスパイプと継手を接続した後、空調機及び配管に接続する場合はプレス式回転継手をご使用ください。

▶ドライフレックスの使用範囲

使用温度	0~60℃	61~70℃
最大使用圧力	1.0MPa	0.8MPa

※凍結しない温度

▶ドライフレックスの性能試験一覧

試験項目	試験条件	結果
気密試験	空圧0.6MPa×5秒	継手及び管からの水漏れ無し
水密試験	水圧0.02MPa×2分	//
耐圧試験	水圧2.5MPa×2分	//
負圧試験	-54kPa×2分	//
引抜き試験	以下の荷重を一時間負荷する 10mm: 480N, 13mm: 860N, 16mm: 1400N, 20mm: 2100N, 25mm: 3200N	//
熱間内圧クリープ試験	以下の条件で内圧を保持する。 温度: 95℃ 内圧: 10mm 1.51MPa 13mm 1.24MPa 16mm 1.16MPa 20mm 1.02MPa 25mm 0.98MPa 時間: 1時間	//
浸出試験	JIS S 3200-7による	適合

▶他管種との熱膨張性比較

優れた熱膨張性

三層管は樹脂管とは異なり、樹脂と金属を組み合わせる事で、金属管と同等の熱膨張性を実現しています。

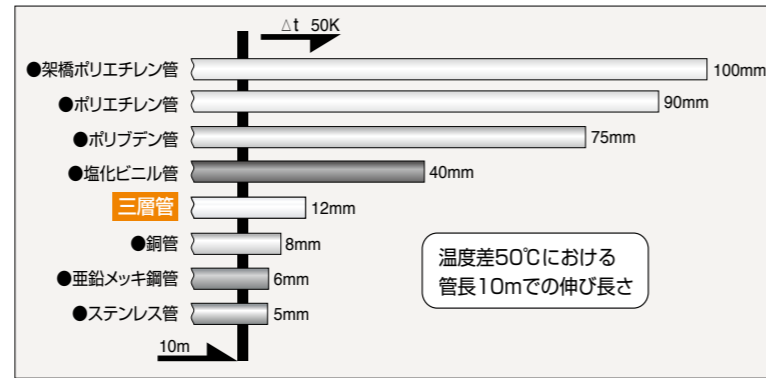

試験項目	試験条件	結果
参考	破壊試験 試料が破壊するまで昇圧する	パイプ破断 (試験値) 10mm: 8.5MPa 13mm: 7.3MPa 16mm: 6.7MPa 20mm: 6.3MPa 25mm: 6.53MPa
引張り試験	毎分10mmの速度で引張る	パイプ破断 (試験値) 10mm: 1.85kN 13mm: 2.14kN 16mm: 3.26kN 20mm: 4.92kN 25mm: 7.44kN
振動試験	振幅±15mm、毎分60回で100,000回振動させる (25mmの場合は振幅±5mm)	継手の抜出し無し
繰返し加圧試験	0MPa→1.75MPaを10,000サイクル	継手及び管からの水漏れ無し
冷熱繰返し試験	常温→75℃を10,000サイクル	//

▶ドライフレックスパイプの流量線図

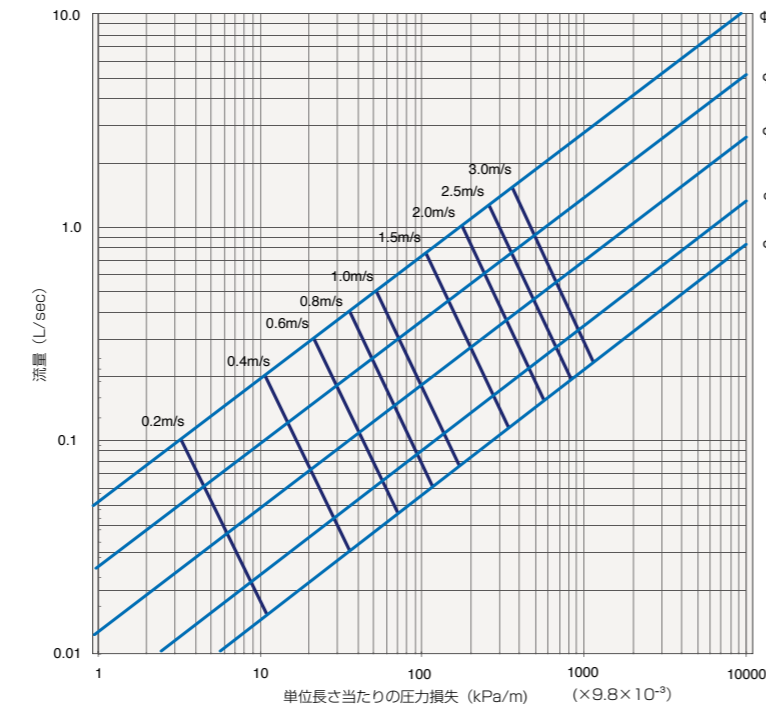

流速2m/sでの流量

呼び径	流量	
	L/sec	L/min
10	0.145	8.7
13	0.235	14.1
16	0.370	22.2
20	0.600	36.0
25	1.062	63.7

▶結露防止性能データ

条件: 管内温度 5℃

※下記は計算値であり性能を保証するものではありません。

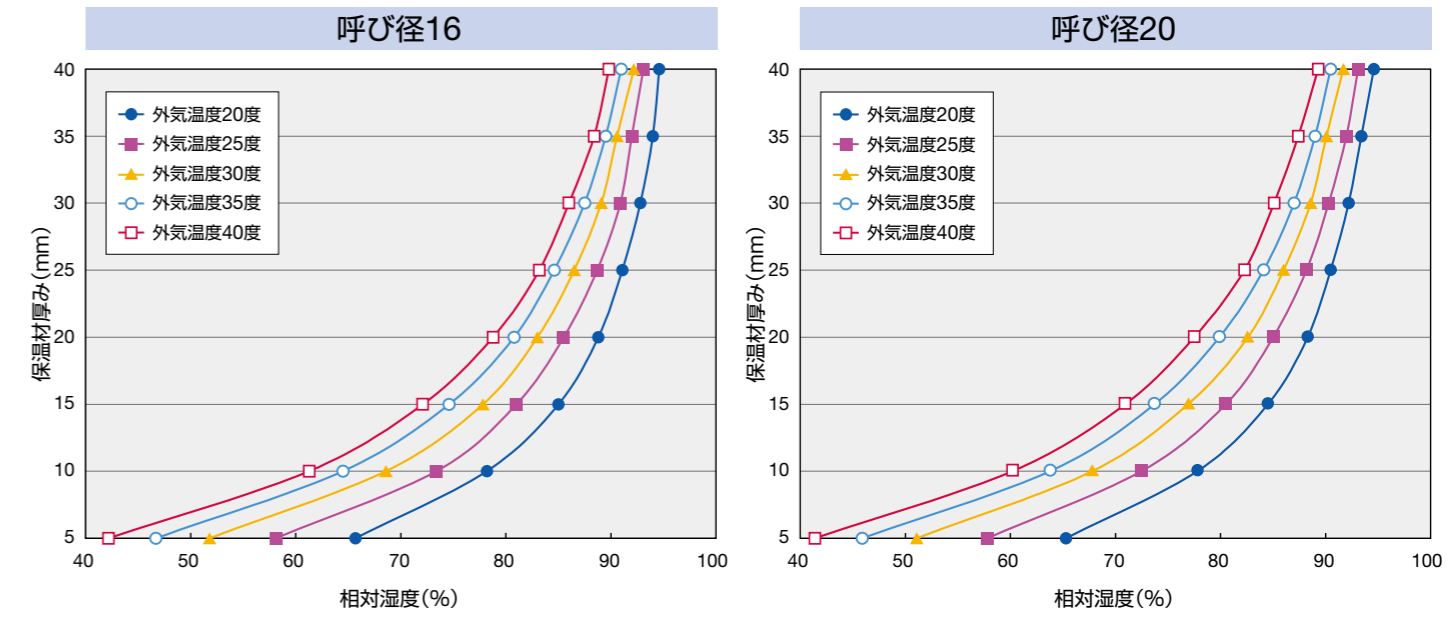

▶保温性能データ(管内の温水輸送温度)

※下記は計算値であり性能を保証するものではありません。

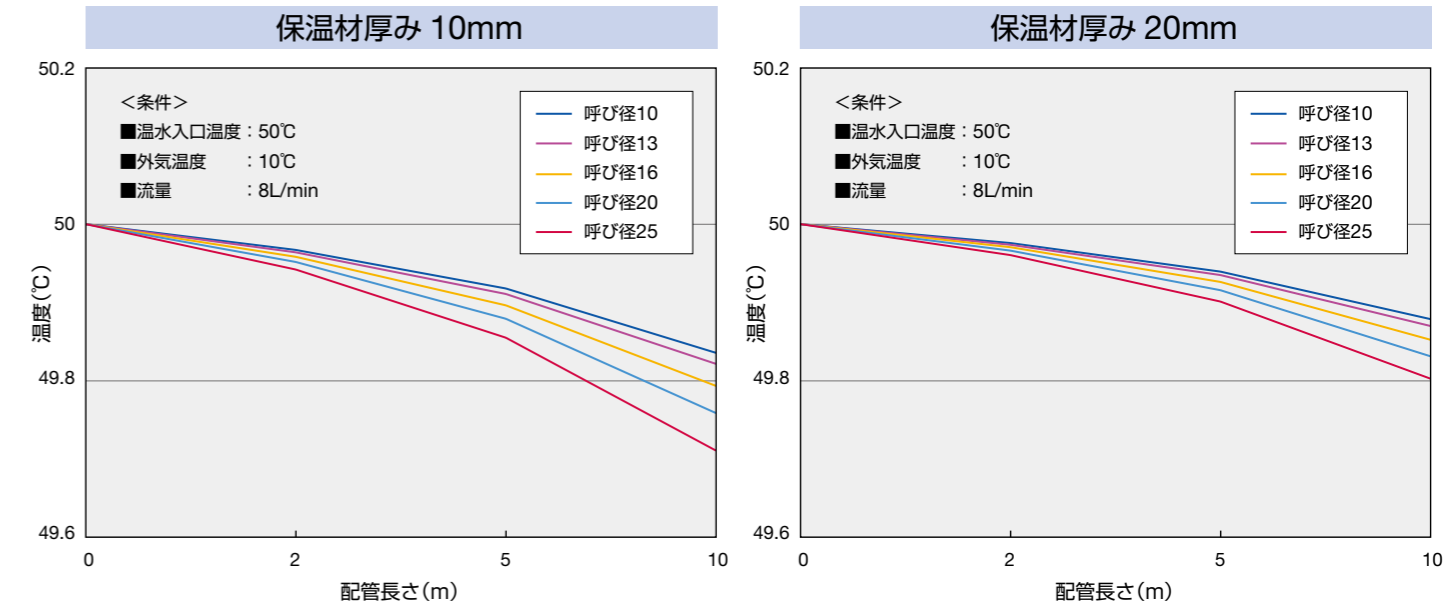

▶日本水道協会認証登録証



ドライフレックスパイプ M-2

ドライフィット G-593

ドライタッチ G-631

ドライフレックスパイプ及び継手(ドライタッチ、ドライフィット)の施工手順 ▶▶▶

1 管の巻戻し



- 管の巻戻し作業は、管の内外面に傷や異物がつかないように平滑な場所で、砂ほこり等のない場所で作業してください。
- 管が潰れない程度に足で軽く押えて転がしながら巻戻してください。
- 短い管の巻くせの修正は「スプリングバンダー外」又は、「スプリングバンダー内」を使用してください。

- ▲ 管を強く踏みつけたりして管を扁平させないでください。
- ▲ 管が折れた場合は、その箇所は使用しないでください。
- ▲ 巻戻しが不十分な場合、管の斜め切断になりやすいので注意してください。

2.1 管の切断(裸管)



- 呼び径20以下の場合はパイプカッター呼び径25の場合は三層管カッターをご使用ください。
- 管に対して直角にして管を切断してください。
- 切断面の変形防止のために切断時は、徐々に切り込んでください。

- ▲ 運搬や保管時の管への傷や扁平を考慮し、使用前に必ず管の端面から50mm程切断してから作業を行ってください。
- ▲ 切断時の段切れや斜め切りは、継手接続時の漏水の原因となりますので必ず直角に管を切断してください。

2.2 管の切断(保温材付)

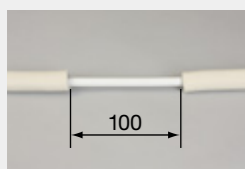

- 管端部の場合は、管切断箇所の保温材をすずらして管のみを切断してください。
- 管端部以外の場合は、切断対象部の保温材を幅約100mm切断し、保温材を除去してから管を切断してください。
- パイプの切断は裸管の場合と同様の手順にて行ってください。

- ▲ 保温材の切断は被覆カッターを使用してください。
- ▲ 保温材の切断時に、管へ傷が付かないように注意してください。
- ▲ 管の切断は2.1管の切断(裸管)の場合と同様の手順にて行ってください。

3 管の曲げ加工

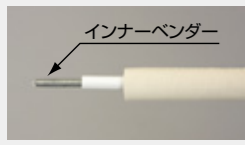

- 呼び径に応じたインナーバンダー(専用)を管内に差し込んでください。
- 管の曲げ箇所にマーキングしてください。
- 曲げ加工を行う位置にひざを当て、少しずつ管の位置をずらしながら曲げ加工してください。曲げ加工は最小曲げ半径以下で曲げてください。

呼び径	保温厚	最小曲げ半径
10	10mm以下	R56
	20mm	R150
13	10mm以下	R64
	20mm	R200
16	10mm以下	R80
	20mm	R200
20	10mm以下	R100
	20・30mm	R250
25	10mm以下	R128
	20・30mm	R300

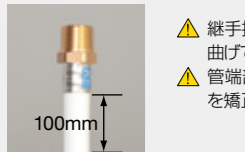

- ▲ 継手接続部から少なくとも100mmは直線部を確保してから曲げてください。
- ▲ 管端部が扁平している場合は専用の面取り器で端部の扁平を矯正してからインナーバンダーを挿入してください。

- ▲ 曲げ位置・角度・曲げR寸法等を事前に確認してから行ってください。
- ▲ 管より短いインナーバンダーを使用する場合は左右に分けて曲げてください。
- ▲ 最小曲げ半径以下で曲げないでください。万が一、管が座屈したり、折れた場合はその部分を切断・除去してください。
- ▲ 管の同一箇所を繰り返して曲げないでください。
- ▲ 曲げ加工は管の座屈防止の為、必ず専用のインナーバンダーをご使用ください。
- ▲ 継手を支点とした曲げ加工は漏水の原因となりますので行わないでください。
- ▲ 管の曲げ加工は継手を接続前に行ってください。

4 管端の矯正と面取り作業

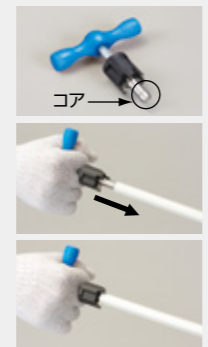

- 呼び径に応じた専用の面取り器を使用してください。
 - 専用の面取り器を管に押しながら時計回り(右回転)に回転させ奥まで差し込んで管端の面取りと同時に管の扁平を矯正します。
- ▲ 必ず専用の面取り器をご使用ください。漏水の原因となります。
 - ▲ 面取り器のコアを根元まで確実に押し込んでから回転しないと面取りが出来ません。
 - ▲ 管の全周にわたって面取りができるまで確実に行ってください。
 - ▲ 面取り無しで、継手を接続すると、継手の挿入不足による漏水の原因となります。
 - ▲ 作業環境、製品個体差及び作業によって作業性が変わります。

5.1 継手の施工手順(プレス式)

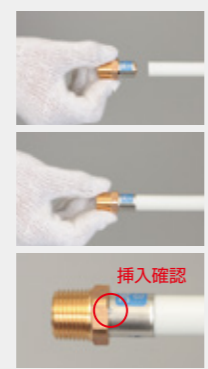

- 管挿入前に継手に変形や継手内部に異物の付着などの異常が無いか確認してください。
- 管の面取り作業後に、管をまっすぐに継手の奥まで差し込んでください。
- 継手の挿入確認窓が管が奥まで差し込まれたことを確認してください。

- ▲ 管の面取り作業時に発生した切りくずを完全に除去してください。
 - ▲ 管の挿入前に継手に異常がないか確認してください。
 - ▲ 管の斜め挿入や曲がった管の挿入は漏水の原因となります。
- 専用の工具(電動・手動)に呼び径に応じたダイスをセットしてください。
 - 継手の当たり面にダイス側面を押し当てて位置決めを行い、プレス作業を行ってください。

- ▲ プレス作業中の管の抜けやスリに注意してください。
- ▲ 継手の既定箇所以外をプレスすると漏水、工具の破損の原因となります。
- ▲ ダイスが継手端面からずれた場合、漏水の原因となります。
- ▲ ダイスに小石や砂などを噛みこまないように注意してください。
- ▲ ダイス部とスリーブの間に指先を挟まないように十分に注意してください。
- ▲ ねじ付の継手を使用する場合(回転式継手を除く)は必ず先にねじ部の接合を行ってから継手と管の接合を行ってください。



- プレス終了後、プレスラインが3本あることを確認してください。(3本以外は不具合施工となり、漏水等の原因となります。)
- 呼び径に応じたプレス検査ゲージにてプレス部へはめてください。はまらない場合は不具合施工の為、パイプを切断後、未施工継手を用い再施工してください。

- ▲ プレス途中でのバッテリー切れ(電動式)は充電後、プレス工具から継手を外さずに再度作動スイッチを押しってください。無理な作業は工具が破損します。
- ▲ 継手の再利用はできません。

5.2 継手の施工手順(ワンタッチ式)

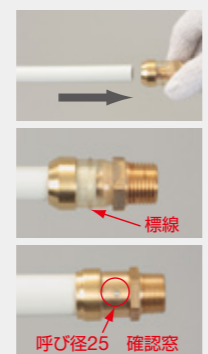

- 管挿入前に継手に変形や継手内部に異物の付着などの異常が無いか確認してください。
- 継手の先端のゴミ避けシールをはがしてください。
- 管の面取り作業後に、管を継手の奥まで真っ直ぐ挿入してください。
- 管端が全周にわたって挿入標線を超えていることを確認してください。(呼び径25は確認窓で挿入確認)

- ▲ 管の斜め挿入や曲がった管の挿入は漏水の原因となります。
- ▲ ねじ付の継手を使用する場合は必ず先にねじ部の接合を行ってから継手と管の接合を行ってください。

*実際の施工に当たっては別途「ドライフレックス施工要領書」を参考の上、施工してください。

施工上の注意事項 ▶▶▶

1) 取扱い上の注意点

- ▲ 給水・給湯用配管に使用し、エア配管、薬液配管や蒸気配管等には使用しないでください。
- ▲ 最高使用温度及び最大使用圧力を守って使用してください。

使用温度(℃)	0~60	61~70
最大使用圧力 MPa	1.0	0.8

※凍結しない温度

- ▲ 70℃以上の温度を発生する熱源機器には使用しないでください。
 - ▲ 上記の範囲を超えた領域で使用した場合は、管・継手が破損し、重大なけが・火傷などの事故を引き起こすことがありますのでご注意ください。
 - ▲ 結露や凍結の可能性がある場合は保温の処置をしてください。
 - ▲ 結露や凍結により、器具が破損し、財産損害発生のおそれがあります。
 - ▲ 継手を支点にして曲げるような使い方をしないでください。
- 使用に際して給湯器の故障等による異常高温の発生や配管時のウォーターハンマー、脈動を考慮してご使用ください。
- ▲ 防火区画を貫通する場合は、適切な処置を施してください。
 - ▲ ドライフレックスの保温材厚さは、条件等を考慮の上、必要な保温厚さを設定してください。
 - ▲ 配管に直射日光を受ける場合は、必ず耐候性能を有する保温材がテープ等を使用し、管・継手全体に被覆を行ってください。
 - ▲ 配管用保温材の端部は経年変化などにより収縮する場合がありますので、必ず保温材端部をテープやインシュロックなどで継手や機器側に固定してください。(使用環境に応じて耐候性がある材料を選定してください。)
 - ▲ 配管保温材が不足している場合は、継手用保温材(別売)を使用してください。配管が露出した場合は、紫外線劣化などにより損傷し、漏水事故の原因となります。

2) 保管上の注意点

- ▲ 炎天下や極寒の場所に放置しないで、屋内に保管してください。
- ▲ 床の上にクギ、突起物、段差が無いことを確認の上、段ボールやベニヤ板などを敷き管に傷を付けないようにしてください。
- ▲ 保管場所に溶剤・ペンキなどを置かないでください。溶剤などが付着すると管や継手が劣化するおそれがあります。
- ▲ 保管場所では火を使用しないでください。火の粉や熱によって管や継手が劣化するおそれがあります。
- ▲ 管の特性上、たわみが生じる恐れがあります。

3) 運搬上の注意点

- ▲ 商品及び商品の入った梱包ケースの投げ出しは絶対に行わないでください。衝撃によって管や継手が破損するおそれがあります。
- ▲ 管を運搬する時は、必ず持ち上げて運搬してください。引きずり、投げ出し等は絶対に行わないでください。
- ▲ 輸送時の衝撃等で、管の特性上、たわみが生じる恐れがあります。

4) 管の施工上の注意点

- ▲ 工事中の衝撃や踏みつけによって、管が座くつしたり、折れたりした場合は、その部分を切断・除去してください。
- ▲ 屋内の転がしが配管で段差部分や管が交差する部分には、段差ラップカバー等を使用して管の座くつ防止を行ってください。
- ▲ 外部衝撃や凍結防止のために保温材などで防護してください。
- ▲ 管に直接支持金具を取り付ける場合は、ゴム内張または、プラスチック製を使用してください。
- ▲ 継手を支点に曲げないでください。管が座くつするおそれがあります。
- ▲ ドライフレックスの支持間隔は、所定の寸法に従ってください。
- ▲ 防火区画を貫通する場合は、適切な処置を施してください。
- ▲ 座付給水栓エルボ等をあらかじめ固定してから継手をプレスする際は、プレス工具がセットできるようにすきまを確保してください。
- ▲ おがみ合わせ配管は、こじ入れ接続(図①②)となり、管が継手受口部で折れることがありますので行わないでください。このような場合は図③や④のように長さにゆとりをもった形状を先に作って接続してください。
- ▲ 管に溶剤等が付着した場合や、雰囲気中にあると劣化する恐れがあります。

5) 継手施工上の注意点

- ▲ プレス式継手のスリーブが変形したものや、はずれたものは使用しないでください。漏水の危険があります。
- ▲ 管を継手に挿入する際は、管が挿入確認窓から見えるまで奥に挿入してく

- ▲ さい。挿入不足では漏水の危険があります。
 - ▲ 接続時には、管の内外面を清掃してください。
 - ▲ 管は斜めに切断しないでください。挿入不足につながり漏水の危険があります。
 - ▲ 管の端部内外面を必ず専用の面取り器で面取りしてください。また、きりくずは必ず取り除いてください。パッキンの傷つき、パッキンへの付着による漏水の危険があります。
 - ▲ プレス式継手を2回以上圧縮しないでください。
 - ▲ ネジ付きの継手は、先に機器へねじ込んでから管を接続してください。
 - ▲ プレス式継手のスリーブ部を工具でつかんでねじ込む事は、破損のおそれがありますのでやめてください。
- パイプレンチ使用時は、ねじ部近傍の金属部分をつかんでねじ込んでください。
- ▲ 継手を分解しないでください。漏水事故発生の原因となることがあります。
 - ▲ 土中の埋設配管には使用しないでください。
 - ▲ 一度施工すると管がはずれない構造になっていますので、継手の再使用はできません。失敗しないよう慎重に施工してください。
 - ▲ 継手に溶剤等が付着した場合や、雰囲気中にあると劣化する恐れがあります。

6) 工具取扱い上の注意点

- ▲ 必ず専用の工具を使用して施工してください。専用工具以外で施工した場合、漏水の危険があります。
- ▲ 工具のプレス部に指等を近づけ狭むと非常に危険です。プレスする際は、指等を先端部に近づけないようにしてください。
- ▲ ドライフィット(プレス式継手)用工具の使用にあたっては、工具付属の取扱説明書をご使用前によくお読みの上、正しく安全にご使用ください。
- ▲ ドライフレックスパイプは、水道用架橋ポリエチレン管やポリブテン管及び類似品とは寸法が異なりますので施工にあたっては、ドライフレックスパイプ専用の継手(ドライフィット、ドライタッチ)と専用工具をご使用ください。
- ▲ スプリングバンダー内使用時は、管から無理に強く引き抜かないでください。管内面の傷つきやスプリングバンダー内の破損原因となります。

7) 水圧検査の注意点

- ▲ 水圧検査を行う際には、エア抜きを行ってください。(エア抜きが不完全な場合、水圧の不安定や継手が抜けた時、身体に当たる危険があります。)
- ▲ テストプラグ使用後は、管端部を必ず切除してください。
- ▲ ドライフレックスは、水圧検査時に水圧を負荷すると時間の経過とともに若干の水圧低下をきたすおそれがありますのでご注意ください。

8) その他の注意点

- ▲ 管端、管表面、管内面に傷がついた場合、その部分を切断除去してください。
- ▲ 管には適当な保護を行うこととし、殺虫剤、防蟻剤(クレオソートなど)、液体洗剤(界面活性剤)防蟻剤などを管及び継手に直接吹き付けたり、塗ったりしないでください。
- ▲ 管の上に乗ったり、ぶらさがったりしないでください。
- ▲ 給湯器の追い炊きが機能しない場合がありますので必ず下記事項をお守りください。
- 使用する継手は往復4個以下としてください。
- 呼び径10で配管される場合の配管長は片側11m以下(往復22m以下)としてください。
- ▲ 本製品を室内で配管する際、更新を考慮し、容易に取り替えができる様、配管経路を考慮してください。
- ▲ 本紙掲載事項以外の事項については、弊社最寄の営業所までお問合せください。

